

NIVONA

passion for coffee

UA Керівництво з експлуатації

CafeRomatica

7..



ЛАСКАВО ПРОСИМО ДО РОДИНИ NIVONA!

Ми дуже раді, що Ви виказали нам довіру та обрали якісний виріб від фірми NIVONA.
Дуже Вам за це **ДЯКУЄМО**.

Щоб отримати насолоду від Вашого апарату NIVONA, уважно прочитайте цей документ перед користуванням та дотримуйтеся вказівок з техніки безпеки перед першим введенням в експлуатацію.

Збережіть, будь-ласка цей документ, щоб користуватися ним як довідником або передати його можливному наступному власнику апарату.

Бажаємо Вам насолоджуватися Вашим апаратом NIVONA та завжди хорошою, ароматною кавою.

Найкращі побажання від команди NIVONA!



ВИКОРИСТАНІ СИМВОЛИ

Наступні символи використовуються в цьому керівництві:



УВАГА

Цей символ вказує на можливу небезпеку.



ВКАЗІВКА

Цей символ звертає увагу на особливості.



ПОРАДА

Цим символом відмічені додаткові поради.

**ЗМІСТ**

1. ВКАЗІВКИ З ТЕХНІКИ БЕЗПЕКИ	4	7. ОСНОВНІ НАЛАШТУВАННЯ.....	15
1.1. Використання за призначенням	4	7.1. Загальні налаштування.....	15
1.2. Загальні вказівки для користувача	4	7.2. Налаштування ступеня помелу.....	16
1.3. Обмеження кола користувачів.....	5	7.3. Aroma Balance System.....	16
2. ЕЛЕМЕНТИ УПРАВЛІННЯ	6	7.4. NIVONA App.....	17
3. УПРАВЛІННЯ АПАРАТОМ	7	8. ОЧИЩЕННЯ ТА ОБСЛУГОВУВАННЯ.....	17
3.1. Управління за допомогою поворотного перемикача.....	7	8.1. Промивання збивача.....	18
3.2. Значення символів	8	8.2. Очищення збивача	19
4. ПЕРШЕ ВВЕДЕННЯ В ЕКСПЛУАТАЦІЮ	8	8.3. Промивання системи	19
4.1. Підготовка	8	8.4. Очищення системи	20
4.2. Меню першого запуску	9	8.5. Видалення накипу	21
5. УПРАВЛІННЯ ЗА ДОПОМОГОЮ МЕНЮ	11	8.6. Видалення та очищення варильного блоку ...	22
6. ПРИГОТУВАННЯ КАВОВИХ НАПОЇВ	11	8.7. Регулярне очищення вручну	22
6.1. Отримання кавового напою.....	11	8.8. Розібрання та очищення збивача	23
6.2. Меню рецептів	12	8.9. Заміна фільтру	24
6.3. Функція двох чашок.....	13	8.10. Статус обслуговування	24
6.4. Cappuccino-Connaissanceur	13	9. САМОСТІЙНЕ УСУНЕННЯ ПРОБЛЕМ	25
6.5. Профіль аромату.....	13	10. АСОРТИМЕНТ КОМПЛЕКТУЮЧИХ ТА КАВИ	28
6.6. МОЯ КАВА (для індивідуальних кавових напоїв)....	13	11. СЕРВІСНА СЛУЖБА ТА ГАРАНТІЯ	28
6.7. Приготування меленої кави	14	12. УПАКОВКА ТА УТИЛІЗАЦІЯ	28
		13. ТЕХНІЧНІ ХАРАКТЕРИСТИКИ	29

1.

1. ВКАЗІВКИ З ТЕХНІКИ БЕЗПЕКИ**⚠ УВАГА**

Ремонт електричних апаратів можуть виконувати тільки спеціалісти! Через неналежний ремонт можуть виникати значні небезпеки для користувача! Якщо апарат використовується або обслуговується не за призначенням або неправильно, відповідальність за можливі збитки виключається!

⚠ УВАГА

Натискання кнопки вмикання/вимикання під час заварювання може пошкодити апарат! Вимикайте апарат тільки тоді, коли він знаходиться у неробочому стані!

⚠ УВАГА

Небезпека опіків! При використанні пару або гарячої води трапляється, що з випускного отвору спочатку прискає гаряча вода. Торкайтеся до випускного отвору тільки в охолодженому стані.

1.1. Використання за призначенням

- Використовувати апарат можна лише для передбаченої мети (використання лише у домашньому господарстві), він не призначений для комерційного використання, інакше втрачаються гарантійні вимоги (див. умови гарантії).

1.2. Загальні вказівки для користувача

- Поставте апарат на суху, рівну, стійку поверхню та використовуйте його лише у приміщенні. Ніколи не ставте апарат на гарячі поверхні, поблизу від приладів, що нагріваються (наприклад, плити, фритюрниці) або поблизу від вогню.
- Апаратом не можна користуватися у шафах або зачинених меблях.
- Робоча напруга та напруга мережі мають співпадати. Прийміть до уваги типову табличку на апараті.
- Апарат не можна використовувати на висоті більше 2000 м над рівнем моря.
- Не вмикайте апарат, якщо мережевий кабель або корпус пошкоджено. Не дозволяйте мережевому кабелю торкатися гарячих деталей.
- Якщо мережевий кабель апарату пошкоджено, його мають замінити виробник, його служба підтримки клієнтів або спеціаліст з відповідною кваліфікацією, щоб запобігти небезпеці.
- Ніколи не занурюйте апарат у воду.
- Ніколи не мочіть штекерний роз'єм та захистіть його від вологи.
- Не витягуйте штекерний роз'єм з розетки за мережевий кабель.



- У разі несправності одразу витягніть мережевий роз'єм (ніколи не тягніть за мережевий кабель або сам апарат).
- Перед технічним обслуговуванням та очищенням прослідкуйте за тим, щоб апарат був вимкнений, а мережевий кабель витягнутий.
- У разі невірною обслуговування, неналежного використання або неправильного ремонту відповідальність за можливі збитки не наступає. Гарантійні послуги у цих випадках не надаються.
- Обов'язково дотримуйтеся вказівок з очищення та видалення накипу! У разі недотримання гарантійні вимоги втрачаються.
- Ніколи не мийте апарат або окремі деталі апарату у посудомийній машині. У разі недотримання гарантійні вимоги втрачаються.
- Ніколи не залишайте апарат увімкненим без потреби.
- У разі довгої відсутності більше кількох днів завжди витягайте мережевий роз'єм.
- Використовуйте інтегровану кавомолку лише для помелу обсмажених та не оброблених кавових зерен, не використовуйте для інших харчових продуктів! Завжди слідкуйте за тим, щоб у кавових зернах не було сторонніх предметів, в іншому випадку право гарантійні вимоги втрачається.
- У разі необхідності ремонту апарату (включно з заміною мережевого кабелю!) спочатку зверніться за номером сервісної служби NIVONA або до дилера, у якого Ви придбали апарат, та відправте апарат за домовленістю та з дотриманням пункту «Підготуйте апарат до відправки» в розділі 11 цього документу до **центральної служби обслуговування клієнтів NIVONA, Зюдвестпарк 49, 90449 Нюрнберг, Німеччина.**

1.3. Обмеження кола користувачів

- Користуватися цим апаратом можуть діти з 8 років, а також особи зі зниженими психічними, сенсорними або ментальними здібностями або недостатнім досвідом та знаннями, якщо вони знаходяться під наглядом або були проінструктовані щодо безпечного користування апаратом та розуміють небезпеки, що звідси випливають. Дітям не можна гратися з апаратом. Очищення та технічне обслуговування користувачем не можуть виконувати діти, якщо тільки вони не досягли 8 років та не знаходяться під наглядом. Апарат та його з'єднувальний кабель слід тримати у місці, недоступному для дітей до 8 років.



2. ЕЛЕМЕНТИ УПРАВЛІННЯ

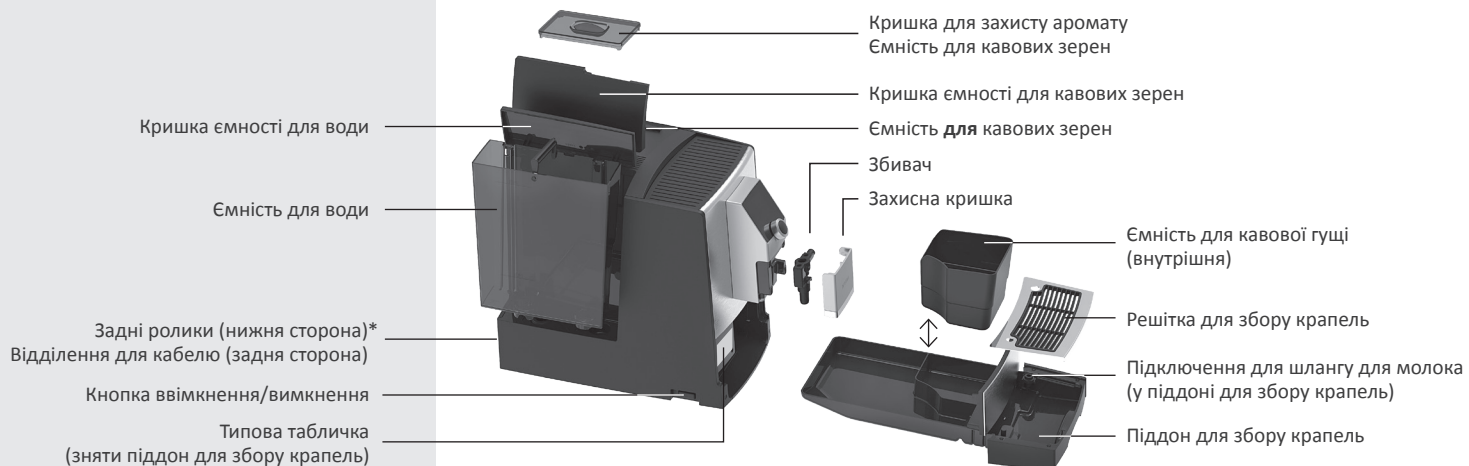

ПРИВІТАЛЬНИЙ КОМПЛЕКТ (входить в об'єм постачання)



- ФІЛЬТР ДЛЯ СВІЖОЇ ВОДИ CLARIS
- Керівництво з експлуатації
- Умови гарантії
- Порційна ложка
- 2 таблетки для чищення
- Тестові смужки (для виміру жорсткості води)
- З'єднувальний шланг для молока

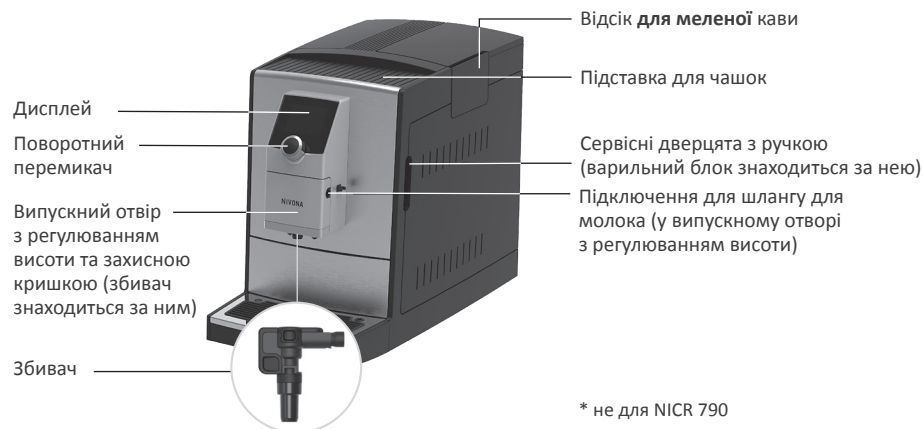

* не для NICR 790



3. УПРАВЛІННЯ АПАРАТОМ

3.1. Управління за допомогою поворотного перемикача

Апаратом NIVONA можна управляти за допомогою *поворотного перемикача*.



Поворотний перемикач
навігація/вибір/
зміна/підтвердження
за допомогою повертання
та натискання

Повертання

Для переходу між **КОФЕЙНИМИ НАПИТКАМИ** та **НАСТРОЙКАМИ** головного меню та **ОБСЛУЖИВАННЯМ**, для вибору / навігації у головному меню, а також для зміни варіантів налаштування у підменю та у **меню рецептів**.

Коротке натискання

Для запуску / підтвердження відміченої зараз функції.

У підменю та у **меню рецептів** першим натисканням обирається параметр налаштування, другим натисканням підтверджується зміна.

Коротке натискання під час приготування напою перериває процес.

Довге натискання

У **КОФЕЙНИХ НАПИТКАХ** за допомогою довгого натискання можна потрапити у меню рецептів, щоб у ньому змінити налаштування. За допомогою довгого натискання в меню рецептів та в меню **НАСТРОЙКИ** можна повернутися назад у головне меню.

3.

Управління апаратом 7

UA









Повертання



Натискання



3.2. Значення символів

	Блимання символу <i>поворотного перемикача</i> вимагає підтвердження		Відміна приготування напою або видалення збереженого напою МОЙ КОФЕ
	Місце знаходження / прогрес в меню		Запуск приготування КОФЕЙНОГО НАПИТКА
	Один крок назад		Зберегти зміни
	Повідомлення / запит дії	Актуальний обраний символ / обрана функція візуально відмічена; для КОФЕЙНЫХ НАПИТКОВ відображується опис символу	

Навіть **під час** запущеного приготування кави можна змінити різні параметри, повертаючи *поворотний перемикач*, **поки вони візуально відмічені**.

Приготування напою можна перервати одним натисканням *поворотного перемикача* під час приготування напою. Якщо приготування відмінюється в той час, коли параметри ще візуально відмічені, *поворотний перемикач* слід натиснути двічі.

4.

4. ПЕРШЕ ВВЕДЕННЯ В ЕКСПЛУАТАЦІЮ

4.1. Підготовка

- Вийняти апарат з поставленими деталями з упаковки
- Поставити апарат на рівну, суху робочу поверхню (не перекривати вентиляційні отвори)



- Увімкнути мережевий кабель у професійно встановлену розетку (не потрібна довжина кабелю залишається у відділенні для кабелю)
- Під'єднати шланг для молока до випускного отвору з регулюванням висоти та піддон для збору крапель
- Увімкнути апарат

Якщо апарат вмикається **після першого введення в експлуатацію**, спочатку він нагрівається, на дисплеї відображається **ПРОМЫВКА СИСТЕМЫ**, процес промивання запускається автоматично.

4.2. Меню першого запуску

Вказівки на дисплеї комфортно та крок за кроком проводять через меню першого запуску.

Налаштування мови

- Вибрати та підтвердити мову за допомогою *поворотного перемикача*

Налаштування фільтра

- Вибрати налаштування фільтра за допомогою *поворотного перемикача*

Експлуатація з фільтром

- Встановити налаштування в меню на **ЕКСПЛУАТАЦІЯ С ФІЛЬТРОМ «ДА»** та підтвердити за допомогою *поворотного перемикача*
- Закрутити фільтр за допомогою інструменту на кінці порційної ложки у ємність для води та підтвердити за допомогою *поворотного перемикача*.

Робота без фільтра (заводські налаштування)

- Встановити налаштування в меню на **ЕКСПЛУАТАЦІЯ С ФІЛЬТРОМ «НЕТ»** та підтвердити за допомогою *поворотного перемикача*

При використанні апарату без фільтра на наступному кроці слід задати жорсткість води.



Шланг для молока — підключений до піддону для збору крапель



ВКАЗІВКА

Детальна інформація щодо **управління апаратом** міститься у розділі 3, починаючи зі сторінки 7.



ВКАЗІВКА

При користуванні апаратом з фільтром видалення накипу має проводитися рідше.



ЕКСПЛУАТАЦІЯ С ФІЛЬТРОМ **ДА**



Вкрутити фільтр у ємність для води



ЕКСПЛУАТАЦІЯ С ФІЛЬТРОМ **НЕТ**



Тестові смужки	Ступінь жорсткості	Жорсткість води Дисплей
≤ 1 червона точка	1–7°	ЖОРСТКІСТЬ ВОДИ 1
2 червоні точки	8–14°	ЖОРСТКІСТЬ ВОДИ 2
3 червоні точки	15–21°	ЖОРСТКІСТЬ ВОДИ 3 (заводські налаштування)
≥ 4 червоні точки	> 21°	ЖОРСТКІСТЬ ВОДИ 4

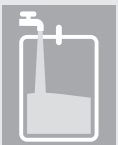

ЗАЛИТИ ВОДУ

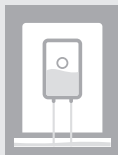
ЗАСЫПАТЬ
ЗЕРНАЗАПОЛНЕНИЕ
СИСТЕМЫПРОМЫВКА
ФИЛЬТРАПРОМЫВКА
СИСТЕМЫ**ВКАЗІВКА**

При першому введенні в експлуатацію помельна камера ще пуста. Трапляється, що після першого помелу на дисплеї відображується **ЗАСЫПАТЬ ЗЕРНА**, а апарат не готує каву.

➤ знову натиснути *поворотний перемикач* для подальшого приготування; тоді процес повторюється

Налаштування жорсткості води*

- Тестові смужки з об'єму поставки занурити ненадовго у воду, струсити і зчитати результат тесту прибіл. через 1 хвилину
- Зчитану жорсткість води вибрати та підтвердити в меню за допомогою *поворотного перемикача*

Заповнення ємності для води (> 0,5 л)

- Зняти **ємність для води**, залити свіжу, холодну, негазовану воду (не мінеральну) у ємність, знову встановити ємність для води та підтвердити за допомогою *поворотного перемикача*
- Не заливати інші рідини та інші вуглекислі рідини, так як інакше гарантія втрачається!

Заповнення ємності для кавових зерен

- Засипати не оброблені, обсмажені кавові зерна без сторонніх предметів або забруднень та без цукру у ємність для кавових зерен, потім знову добре закрити кришку для захисту аромату та підтвердити за допомогою *поворотного перемикача*

Заповнення / промивання системи, промивання фільтра

- Поставити велику ємність (> 0,5 л) під випускний отвір та підтвердити за допомогою *поворотного перемикача*
- За експлуатації з фільтром необхідно повторно підтвердити за допомогою *поворотного перемикача*, щоб заповнити систему та промити фільтр
- Зачекайте, поки із випускного отвору більше не витікатиме вода, потім спорожніть ємність

* за експлуатації без фільтру

5.

Навчальний посібник з експлуатації

Наприкінці першого вводу в експлуатацію з'являється короткий навчальний посібник з експлуатації апарату. На дисплеї одна за одною відображуються усі функції управління, які при появі можна виконати. Як тільки одну функцію управління виконано, з'являється інша. Якщо функція управління не виконується, через деякий час автоматично з'являється наступна.

Усі налаштування, встановлені під час першого вводу в експлуатацію, можна у будь-який час змінити в меню **НАСТРОЙКИ**.

5. УПРАВЛІННЯ ЗА ДОПОМОГОЮ МЕНЮ

В апараті NIVONA є **КОФЕЙНЫЕ НАПИТКИ** та головні меню **НАСТРОЙКИ** та **ОБСЛУЖИВАНИЕ** на вибір. Тут можна виконати усі доступні функції апарату.

Детальна інформація про навігацію в межах та між головними меню наведена у розділі 3, починаючи зі сторінки 7.

6. ПРИГОТУВАННЯ КАВОВИХ НАПОЇВ

6.1. Отримання кавового напою

- Вибрати бажаний **КОФЕЙНЫЙ НАПИТОК**
- Для кавових напоїв з молоком під'єднати заповнену молоком ємність для молока (контейнер з молоком, холодильник, тетрапак і т. п.) до нижнього кінця шлангу для молока. Верхній кінець залишається у випускному отворі

6.

Управління за допомогою меню 11

Приготування кавових напоїв

UA



НАСТРОЙКИ



ОБСЛУЖИВАНИЕ



Під'єднати джерело молока

12 Приготування кавових напоїв



ПРОМЫТЬ
ВЗБИВАТЕЛЬ

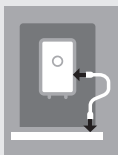

Під'єднати
шланг



Збивач про-
мивається

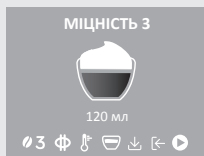

Меню рецептів

- Коротке натискання на обраний кавовий напій безпосередньо запускає приготування напою
- Після закінчення приготування кавового напою з молоком на дисплеї з'являється повідомлення / запит про промивання збивача. Промити збивач слід якомога швидше, але не пізніше, ніж перед вимкненням апарату. Для цього шланг знову під'єднати до піддону для збору крапель, вибрати та підтвердити повідомлення / запит на дисплеї за допомогою *поворотного перемикача*. Слідкувати вказівкам на дисплеї до кінця програми та підтвердити за допомогою *поворотного перемикача*.

6.2. Меню рецептів

Меню рецептів — це підменю в окремих кавових напоях. Тут можна індивідуально змінювати заводські налаштування рецептів і зберігати зміни.

- Довге натискання *поворотного перемикача* на символ кавового напою переводить у **меню рецептів** напою

Параметри меню рецептів, що можна налаштувати:

	Міцність зерен		Функція 1 або 2 чашок	80 ml	Кількість (кава / молочна піна / вода / молоко, в залежності від кавового напою)
	Температура		Профіль аромату (DYNAMIC, CONSTANT, INTENSE)	80 ml 40 ml	
	Сарруссіно Connaisseur (див. 6.4.)				



- Коротке натискання на активний **символ** збереження зберігає рецепт напою зі зміненими параметрами
- Коротке натискання на активний символ **запуску** запускає приготування напою зі зміненими параметрами

6.3. Функція 2 чашок*

Щоб приготувати дві чашки одного і того ж напою одна за одною, треба поставити другу чашки під випускний отвір та або

- двічі підряд коротко натиснути *поворотний перемикач* для запуску приготування (для актуального приготування), або
- змінити символ чашки у меню рецептів кавового напою (як постійне налаштування рецепту)

6.4. Cappuccino-Connoisseur

Шляхом зміни послідовності у символі послідовності для любителів капучино **в меню рецептів** можна встановити, що наливатиметься у чашку першим — молоко або кава.

6.5. Профіль аромату

Шляхом зміни профілю аромату (DYNAMIC | CONSTANT | INTENSE) **у меню рецептів** змінюється процес заварювання та ступінь екстракції зерен і, таким чином, смак кави (див. також розділ 7.3. Aroma Balance System на стор. 16).

* тільки для ЕСПРЕССО та КАВИ



СОХРАНЕНИЕ
РЕЦЕПТА



Запустити приготу-
вання напою
в меню рецептів



1 ЧАШКА



2 ЧАШКИ



1. МОЛОКО



1. КОФЕ



DYNAMIC



CONSTANT



INTENSE

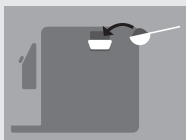

МОЙ
КОФЕСОХРАНЕНИЕ
РЕЦЕПТАПідтвер-
дження
видаленняНАСЫПЬТЕ
МОЛОТЫЙ КОФЕ

ЗАКРОЙТЕ ОТСЕК

**УВАГА**

Відсік меленої кави — це не відсік для зберігання. Тому ніколи не засипайте у відсік більше однієї порції та використовуйте лише свіжий або упакований під вакуумом порошок мелених зерен.

Не можна використовувати розчинну каву!

**ВКАЗІВКА**

Якщо Ви ненароком відкрили відсік для меленої кави — або не запустили приготування напою після того, як засипали мелену каву — приблизно через одну хвилину після того, як Ви знову закрили кришку, апарат автоматично промивається, після чого він знову готовий до експлуатації.

6.6. МОЙ КОФЕ (для індивідуальних кавових напоїв)

В апараті NIVONA можна індивідуально налаштувати, назвати та зберегти до 5 різних напоїв.

- Для цього вибрати пункт меню **МОЙ КОФЕ**
- Довгим натисканням вибрати наявний напій або додати новий за допомогою +
- Вибрати базовий рецепт (кавовий напій), задати ім'я (або видалити попереднє налаштування **МОЙ КОФЕ** та підтвердити ім'я за допомогою **ОК**), індивідуально налаштувати та зберегти рецепт
- Збережений **РЕЦЕПТ Мой кофе** можна змінювати, обробляти довгим натисканням *поворотним перемикачем* на відповідний символ та видалити шляхом підтвердження видалення

6.7. Приготування меленої кави

- Відкрити кришку відсіку для меленої кави (під кришкою, праворуч зверху апарата)
- На дисплеї показано **НАСЫПЬТЕ МОЛОТЫЙ КОФЕ И ЗАКРОЙТЕ ОТСЕК**
- Заповнити порційну ложку меленою кавою без гірки
- Закрити кришку та відкидну кришку
- На дисплеї відображається, коли мелена кава готова
- Поставити чашку по центру під випускний отвір кави
- Вибрати напій з **КОФЕЙНЫХ НАПИТКОВ**
- Запустити приготування



7.



НАСТРОЙКИ

7. ОСНОВНІ НАЛАШТУВАННЯ

7.1. Загальні налаштування

Усі наступні параметри можна змінювати, обробляти або перевіряти в меню **НАСТРОЙКИ** за допомогою *поворотного перемикача*.

<p>ПРЯМОЕ ПРОГРАММИРОВАНИЕ</p> <ul style="list-style-type: none"> – Зміна і збереження налаштування рецепту під час поточного приготування (вибрати кавовий напій та слідувати запитам на дисплеї) 	<p>ЖЕСТКОСТЬ ВОДЫ</p> <ul style="list-style-type: none"> – Налаштування жорсткості води (відображається тільки за експлуатації без фільтру) 	<p>ФИЛЬТР</p> <p>Налаштування експлуатація з фільтром / без фільтру</p>
<p>ВРЕМЯ</p> <ul style="list-style-type: none"> – Налаштувати автоматичний час вимкнення 	<p>СТАТИСТИКА</p> <ul style="list-style-type: none"> – Відображення приготувань кожного кавового напою та виконаних функцій обслуговування з моменту введення в експлуатацію 	<p>ЯЗЫК</p> <ul style="list-style-type: none"> – Налаштування мови
<p>BLUETOOTH</p> <ul style="list-style-type: none"> – Прив'язування до смартфона/планшета та управління апаратом за допомогою додатку NIVONA 	<p>ЗАВОДСКИЕ НАСТРОЙКИ</p> <ul style="list-style-type: none"> – Тут можна скинути рецепти, налаштування та Bluetooth на заводські налаштування 	

Якщо *поворотний перемикач* не приводиться у дію довгий час, апарат автоматично переходить у **режим ЕКО**. На дисплеї з'являється екранна заставка. Покинути **режим ЕКО** можна, задіявши поворотний перемикач.

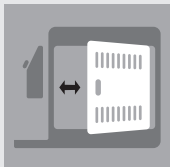
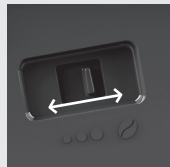
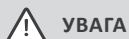

Відкрити/закрити
сервісні дверцятаНалаштування
ступеня помелу**УВАГА**

Змінювати ступінь помелу можна тільки під час роботи млину!

Млин можна налаштувати у залежності від обсмаження кавових зерен. Ми рекомендуємо завжди залишати млин на середньому налаштуванні.

**ВКАЗІВКА**

У разі зміни ступеню помелу ми рекомендуємо:

- для світлого обсмаження дрібніше налаштування (регулятор далі ліворуч),
- для темного обсмаження грубіше налаштування (регулятор далі праворуч).

7.2. Налаштування ступеня помелу

Для зміни ступеню помелу:

- **ВІДКРИТИ** сервісні дверцята праворуч на корпусі (розблокування всередині у ручці злегка потягнути вперед, потім обережно зняти сервісні дверцята з корпусу)
- **ПОСТАВИТИ** чашку під випускний отвір з регулюванням висоти
- Встановити *поворотний перемикач* на **КОФЕЙНИЙ НАПИТОК ЕСПРЕССО**, потім натиснути *поворотний перемикач*
- Поки млин меле, змінити ступінь помелу, пересунувши регулятор (згори праворуч) (ліворуч = дрібніше, праворуч = грубіше)
- Знову закрити сервісні дверцята (ввести штифт з заднього краю сервісних дверцят у пази, потім щільно закрити дверцята до фіксації)

7.3. Aroma Balance System

Апарат NIVONA оснащений системою **Aroma Balance System**, яка видобуває з зерна найкраще для будь-якого смаку. Три профілі аромату DYNAMIC, CONSTANT та INTENSE забезпечують різні смаки за тих самих зерен, тої самої міцності кави та тої самої кількості води.



DYNAMIC



CONSTANT



INTENSE



7.4. NIVONA App

Апаратом NIVONA можна управляти та керувати через додаток NIVONA App, оскільки він оснащений інтерфейсом Bluetooth.

- Завантажити додаток NIVONA App з Google Play Store (Android) або з Apple App Store (iOS) для мобільного пристрою
- У меню **НАСТРОЙКИ** вибрати пункт меню **BLUETOOTH** та активувати Bluetooth на апараті NIVONA за допомогою **ПОДКЛЮЧИТЬ**
- Активувати Bluetooth на пристрої та з нього встановити з'єднання з апаратом NIVONA через додаток NIVONA App

Тепер апаратом NIVONA можна керувати/управляти через додаток.

8. ОЧИЩЕННЯ ТА ОБСЛУГОВУВАННЯ

Усі програми очищення та обслуговування можна вибрати та запустити в меню **ОБСЛУЖИВАННЯ**. Якщо на дисплеї з'являється повідомлення/запит щодо очищення/обслуговування, цю програму також можна активувати через повідомлення/запит.

- Вибрати та підтвердити запит за допомогою *поворотного перемикача* або
- Вибрати меню **ОБСЛУЖИВАННЯ**
- Вибрати програму очищення або обслуговування та запустити за допомогою *поворотного перемикача*

Апарат запускає відповідний процес очищення або обслуговування та запитує через дисплей про подальші дії.

- Слідкувати вказівкам на дисплеї до кінця програми та підтвердити за допомогою *поворотного перемикача*



8.

Очищення та
обслуговування 17

UA



ОБСЛУЖИ-
ВАННЯ



Повідомлення/
запит



**УВАГА**

Поточну програму переривати не можна!

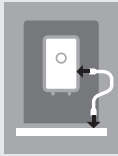

Під'єднати шланг

8.1. Промивання збивача

Після приготування кавових напоїв з молоком на дисплеї з'являється запит щодо промивання збивача. Це слід зробити якомога швидше, але не пізніше, ніж перед вимкненням апарату. Для цього виконати наступні дії:

- Вибрати та підтвердити запит за допомогою *поворотного перемикача* або
- У меню **ОБСЛУЖИВАННЯ** вибрати пункт меню **ПРОМІТЬ ВЗБИВАТЕЛЬ**
- З'єднати поставлений шланг одним кінцем з випускним отвором, що регулюється за висотою, інший кінець шланга вставити у піддон для збору крапель та підтвердити за допомогою *поворотного перемикача*
- Поставити достатньо велику ємність ($\geq 0,5$ л) під випускний отвір з регулюванням висоти та підтвердити за допомогою *поворотного перемикача*

Апарат запускає процес промивання. Як тільки цикл промивання закінчено, апарат нагрівається і тоді знову готовий до експлуатації.



8.2. Очищення збивача

- Вибрати та підтвердити повідомлення/запит за допомогою *поворотного перемикача* або
- У меню **ОБСЛУЖИВАНИЕ** вибрати пункт меню **ОЧИСТИТЬ ВЗБИВАТЕЛЬ**
- Додати дещо миючого засобу (рекомендація: миючий засіб для молочних систем NIVONA CreamClean) та води у ємність (мін. 0,3 л)
- Для пропорцій суміші дотримуйтеся даних виробника миючого засобу
- Слідкувати вказівкам на дисплеї до кінця програми та підтвердити за допомогою *поворотного перемикача*

Після цього апарат нагрівається і знову готовий до експлуатації.

8.3. Промивання системи

Час від часу систему необхідно промивати.

- У меню **ОБСЛУЖИВАНИЕ** вибрати пункт меню **ПРОМЫТЬ СИСТЕМУ**. Дисплей покаже **ПРОМЫВКА СИСТЕМЫ**

Як тільки цикл промивання закінчено, апарат нагрівається і тоді знову готовий до експлуатації.



УВАГА

Поточну програму переривати не можна!

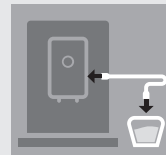

ПОДКЛЮЧИТЕ ШЛАНГ И ОПУСТИТЕ В ОЧИСТИТЕЛЬ



ВКАЗІВКА

Якщо необхідно очистити збивач, на дисплеї з'явиться повідомлення/запит.



УВАГА

Поточну програму переривати не можна!

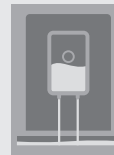

ПРОМЫВКА СИСТЕМЫ



⚠ УВАГА

Поточну програму переривати не можна!

Кладіть таблетки для очищення у круглий отвір варильного блоку тільки тоді, коли апарат цього вимагає.



ОЧИЩЕННЯ СИСТЕМИ

i ВКАЗІВКА

Якщо необхідно очистити апарат, на дисплеї з'являється повідомлення/запит. Можна і надалі готувати напої. Але ми рекомендуємо виконати програму очищення якомога скоріше, щоб не втратити право на гарантійні вимоги.

Ми рекомендуємо ПЕРЕД очищенням системи також очистити варильний блок (див. також розділ **Видалення та очищення варильного блоку** на стор. 22).

8.4. Очищення системи

- Вибрати та підтвердити запит за допомогою *поворотного перемикача* або
- У меню **ОБСЛУЖИВАНІЕ** вибрати пункт меню **ОЧИСТИТЬ СИСТЕМУ**
- Поставити достатньо велику ємність ($\geq 0,5$ л) під випускний отвір за регулюванням висоти
- Слідкувати вказівкам на дисплеї до кінця програми та підтвердити за допомогою *поворотного перемикача*

Після цього апарат нагрівається і знову готовий до експлуатації.



8.5. Видалення накипу

УВАГА

Поточну програму видалення накипу переривати не можна!

Для видалення накипу ніколи не застосовуйте оцет або засоби на основі оцту, завжди використовуйте традиційні, рекомендовані для автоматичних кавових машин **рідкі засоби** (рекомендація: засіб для видалення накипу NIVONA PREMIUM).

Перед запуском програми видалення накипу фільтр (за наявності) слід видалити з ємності для води.

Під час видалення накипу точно дотримуйтеся порядку вказівок на дисплеї!

Спочатку залити відповідну кількість **води** до відмітки 0,5 л, а **потім** додати **засіб для видалення накипу**. **Ні в якому разі не навпаки!** Дотримуйтеся вказівок виробника засобу для видалення накипу.

- Вибрати та підтвердити запит за допомогою *поворотного перемикача* або
- У меню **ОБСЛУЖИВАННЯ** вибрати пункт меню **УДАЛИТЬ НАКИПЬ**
- Поставити достатньо велику ємність ($\geq 0,5$ л) під випускний отвір з регулюванням висоти
- Слідкувати вказівкам на дисплеї до кінця програми та підтвердити за допомогою *поворотного перемикача*

Після цього апарат нагрівається і знову готовий до експлуатації.

УВАГА

Залишки рідини для видалення накипу на корпусі наприкінці обов'язково видалити вологою ганчіркою!

ВКАЗІВКА

Якщо необхідно видалити накип з апарату, на дисплеї з'являється повідомлення/запит. (Програму видалення накипу також можна запустити у будь-який час вручну). Можна і надалі готувати напої. Але ми рекомендуємо виконати програму видалення накипу якомога скоріше, щоб не втратити право на гарантійні вимоги.



УВАГА

Очищуйте варильний блок перед кожною програмою очищення, але не рідше, ніж один раз на місяць. В інакшому випадку право на гарантійні вимоги може бути втраченим.

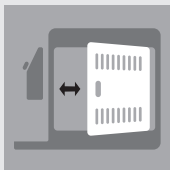

Відкрити/закрити сервісні дверцята



Розблокувати варильний блок

УВАГА

Ніколи не занурюйте апарат у воду!

Не застосовуйте абразивні засоби для чищення.

Засохлі залишки молока важко видалити. Тому слід все добре очистити одразу після охолодження! Завжди дотримуйтеся повідомлення/запиту на дисплеї щодо промивання та очищення збивача.

8.6. Видалення та очищення варильного блоку

За необхідності, а також перед кожною програмою очищення варильний блок слід знімати та промивати під проточною водою. Не застосовуйте для цього миючі засоби, а тільки чисту, **холодну** воду!

- Відкрити сервісні дверцята праворуч на корпусі (виімку у ручці злегка потягнути від корпусу, потім обережно зняти сервісні дверцята з корпусу)
- Розблокувати варильний блок (натиснути червоний перемикач вгору та повернути ручку ліворуч до упору та до фіксації)
- Обережно зняти варильний блок за ручку
- Промити варильний блок під проточною, холодною водою, **потім залишити висихати**
- Обережно встановити варильний блок назад та зафіксувати (натиснути та утримувати червоний перемикач та повернути ручку до упору та фіксації праворуч)
- Знову закрити сервісні дверцята (ввести штифт з заднього краю сервісних дверцят у пази, потім щільно закрити дверцята до фіксації)

8.7. Регулярне очищення вручну**i ВКАЗІВКА**

Дотримуватися цих вказівок з чищення. Саме у поведженні з продуктами харчування необхідна максимальна чистота.

При очищенні піддону для збору крапель слідкувати за тим, щоб обидва металічних контакти та проміжки між ними на задньому кінці піддону для збору крапель завжди були чистими та сухими. За необхідності використовувати невелику кількість мильної води для очищення піддону для збору крапель.

Апарат оснащений задніми роликami.* Вони дозволяють переміщати апарат на рівній робочій поверхні. Таким чином можна очистити поверхню під апаратом.

*не для NICR 790



- Корпус всередині та ззовні очищати тільки м'якою, вологою ганчіркою без миючих засобів
- Спорожнити піддон для збору крапель та ємність для кавової гущі не пізніше, ніж таке повідомлення з'явиться на дисплеї (тільки у ввімкненому стані апарату, оскільки апарат лише так реєструє, що відсіки порожні)
- Після того, як піддон для збору крапель та ємність для кавової гущі зняті, очистити корпус зсередини м'якою, вологою ганчіркою без миючого засобу
- Ємність для води слід щодня промивати чистою водою та знову заповнювати свіжою, прохолодною водою
- Регулярно очищати збивач, шланг та випускний отвір

8.8. Розібрання та очищення збивача

- Зняти захисну кришку на випускному отворі з регулюванням висоти, злегка потягнути збивач вниз, потім вперед, щоб зняти, та розібрати на окремі деталі
- Ґрунтовно очистити окремі деталі та знову зібрати збивач
- Зібраний збивач знову встановити у випускний отвір з регулюванням висоти
- Знову помістити захисну кришку на випускний отвір з регулюванням висоти



ВКАЗІВКА

Час від часу (в ідеалі перед кожною довгою паузою між приготуваннями, але у кожному випадку регулярно!) збивач слід повністю розбирати на окремі деталі та промивати під чистою водою.



Захисна кришка на випускному отворі з регулюванням висоти



Зібраний збивач



Окремі деталі збивача



i ВКАЗІВКА

Ви можете і надалі готувати напої. Але ми рекомендуємо завжди одразу замінювати фільтр.

! УВАГА

Вставляти фільтр **прямо** та не перекручувати



Викрутити/
вкрутити фільтр
(в ємності для води)

! УВАГА

За невеликих витрат води замінювати фільтр слід не пізніше, ніж через два місяці. Тоді на дисплеї не з'являється повідомлення. За допомогою поворотного диску на голівці фільтру (показник місяця) можна встановити дату заміни.

8.9. Заміна фільтру

Після потоку 50 л води ефективність фільтру вичерпана. На дисплеї з'являється повідомлення/запит про заміну фільтра.

- Вибрати в меню **НАСТРОЙКИ** пункт меню **ФИЛЬТР**
- Вибрати **ЕКСПЛУАТАЦІЯ С ФИЛЬТРОМ «ДА»**, щоб апарат розпізнав, що зараз використовується фільтр
- Вибрати **ЗАМЕНИТЬ ФИЛЬТР**
- Спорожнити ємність для води; обережно викрутити старий фільтр з кріплення у ємності для води за допомогою інструменту на кінці порційної ложки та викинути у побутове сміття
- Обережно вкрутити новий фільтр за допомогою інструменту на кінці порційної ложки у передбачене для цього кріплення у ємності для води
- Слідкувати вказівкам на дисплеї до кінця програми та підтвердити за допомогою *поворотного перемикача*
- Зачекайте, поки із випускного отвору більше не витікатиме вода

Після цього апарат нагрівається і знову готовий до експлуатації.

8.10. Статус обслуговування

На індикаторі виконання апарат показує, чи передбачається безпосередньо очищення або видалення накипу. Чим далі праворуч знаходиться індикатор виконання, тим скоріше наближається необхідність очищення / видалення накипу

- У меню **ОБСЛУЖИВАНИЕ** вибрати пункт меню **СТАТУС ОБСЛУЖИВАНИЯ**



9.

9. САМОСТІЙНЕ УСУНЕННЯ ПРОБЛЕМ

Якщо колись апарат почне функціонувати неналежним чином, у наступній таблиці наведені деякі причини та можливості усунення проблем.

Якщо система реєструє помилку, на дисплеї з'являється повідомлення про помилку:

- **відмітити повідомлення про помилку**
(помилку 8 за певних обстав можна усунути самостійно відповідно до таблиці на сторінці 26–27)
- **Вимкнути апарат**
- **Витягнути штекерний роз'єм**



УВАГА

Якщо з'являється помилка або проблему не можна усунути самостійно, зверніться до свого продавця або відвідайте розділ обслуговування на сайті www.nivona.com.

Важливе значення для швидкої, компетентної обробки звернень має наступна інформація

- **Модель** виробу NIVONA
- **Серійний номер**
- За наявності:
Номер помилки / повідомлення про помилку

Типова табличка (приклад)



i ВКАЗІВКА

Щоб запобігти проблемам, слід взяти до уваги наступні пункти:

- Для заповнення завжди знімати ємність для води з апарату
- Не зберігати кавові зерна у холодильнику
- Спорожнювати відсіки завжди у ввімкненому стані машини
- Використовувати свіже та охолоджене молоко

Проблема	Причина	Усунення проблеми
Відсутність гарячої води або молочної піни/пари	Можливо, система забруднена накипом	Провести видалення накипу з високою дозою (розділ 8.5.)
	Збивач забитий	Грунтовно очистити збивач, для цього повністю розібрати
Замало молочної піни або рідкої піни	Збивач забитий	Грунтовно очистити збивач, для цього повністю розібрати
	Непридатне молоко	Використовуйте холодне молоко
	Можливо, система забруднена накипом	Провести видалення накипу з високою дозою (розділ 8.5.)
Кава витікає лише по краплях	Можливо, система забруднена накипом	Провести видалення накипу з високою дозою (розділ 8.5.)
	Ступінь помелу надто дрібний / надто грубий	Налаштувати дрібніший/ грубіший ступінь помелу (розділ 7.2.)
	Мелена кава надто дрібна	Використовуйте мелену каву грубішого помелу
	Засипано забагато меленої кави	Засипати менше меленої кави
	Варильний блок забитий	Зняти та очистити варильний блок (розділ 8.6.) Знову встановити варильний блок та провести очищення системи (розділ 8.4.)
	Випускні отвори для кави забиті	Провести очищення системи (розділ 8.4.)



Проблема	Причина	Усунення проблеми
На каві немає «пінки»	Варильний блок забитий	Зняти та очистити варильний блок (розділ 8.6.) Знову встановити варильний блок та провести очищення системи (розділ 8.4.)
	Не підходящий сорт кави	Змінити сорт кави
	Зерна не свіжого обжарювання	Використовуйте свіжі зерна
Голосний шум у млині	Ступінь помелу не налаштований на кавові зерна	Оптимізувати ступінь помелу (розділ 7.2.)
	Сторонні предмети у млині, наприклад, камінці	Зателефонувати за номером сервісної служби NIVONA; мелену каву можна готувати і надалі
На дисплеї з'являється помилка 8 тел. сервісної служби	Привід не може правильно позиціонувати варильний блок	Вимкнути апарат та витягнути штекер. Знову вставити штекер та увімкнути апарат. Якщо апарат готовий до експлуатації, зняти та очистити варильний блок (розділ 8.6.)
Незважаючи на те, що відсіки очищені та встановлені, на дисплеї з'являється ОЧИСТИТИ ВІДСІКИ	Проміжок між контактами на задньому краю піддону для збору крапель забруднений	Очистити проміжок між контактами водою з невеликою кількістю миючого засобу за допомогою щітки, потім висушити

28 Асортимент комплектуючих та кави
Сервісна служба та гарантія
Упаковка та утилізація

10.

10. АСОРТИМЕНТ КОМПЛЕКТУЮЧИХ ТА КАВИ

Наш актуальний асортимент комплектуючих та кави можна знайти на сайті www.nivona.com.

11.

11. СЕРВІСНА СЛУЖБА ТА ГАРАНТІЯ

Якщо Ви вимушені відправити апарат через дефект, спочатку випарюйте його, щоб у системі не залишилось води.



УВАГА

Поточну програму переривати не можна!



УМОВИ ГАРАНТІЇ ТА СЕРВІСНОГО ОБСЛУГОВУВАННЯ

Детальні умови гарантії та сервісного обслуговування наведені у довідковому листку, що додається до цього керівництва.

12.

12. УПАКОВКА ТА УТИЛІЗАЦІЯ

Для захисту під час транспортування у випадку звернення до сервісної служби слід зберегти повну оригінальну упаковку апарату.

Електричні та електронні прилади містять багато матеріалів, що ще мають цінність або погано переносяться оточуючим середовищем, тому з ними не можна поводитися, як зі звичайним побутовим сміттям. У залишкових відходах або за неправиль-



13.

ного поводження вони можуть становити загрозу для здоров'я людей та оточуючого середовища. Тому ні в якому разі не викидайте пошкоджений апарат у сміття, а здайте його у пункт збору та утилізації електричних та електронних приладів, організований відповідальною комуною.

Подальшу інформацію можна отримати у мерії, компетентного органу зі збору та утилізації відходів або у спеціалізованого продавця, у якого був придбаний апарат. Патрони фільтру можна викидати у побутове сміття.

13. ТЕХНІЧНІ ХАРАКТЕРИСТИКИ

Напруга	220–240 В перем. струму, 50–60 Гц
Потужність	1455 Вт
Знак відповідності	CE
Статичний тиск насоса макс.	15 бар
Місткість ємності для води	прибл. 2,2 л
Місткість відсіку для зерен	прибл. 250 г
Місткість відсіку для кавової гущі	прибл. 7–11 порцій*
Довжина кабелю	прибл. 1,1 м
Вага	прибл. 11 кг
Розміри (Д x Ш x Г)	прибл. 24 x 34 x 46 см
Bluetooth**	Діапазон частоти: 2400–2483,5 мГц Макс. потужність передачі: 10 мВт

* у залежності від обраної міцності зерен

** Ця компанія «NIVONA Apparate GmbH» заявляє, що радіоустановка відповідає вимогам директиви 2014/53/EU. Повний текст сертифікату відповідності ЄС доступний на сайті www.nivona.com у розділі CERBIC — завантажити.







NIVONA

*passion
for coffee*





NIVONA

NIVONA Apparate GmbH

Südwestpark 49
D-90449 Nürnberg, Німеччина
www.nivona.com

2021 © Авторське право NIVONA Apparate GmbH, Німеччина
Усі права збережені

ANR 000129626
BDA NICR 7. UA Rev.00 05.08.2021